

GM-5600-EN5424

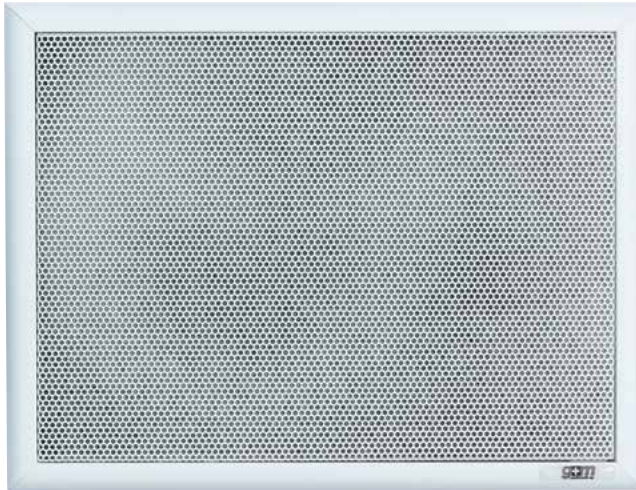

Merkmale

- Rechteckiger Aufbau Lautsprecher mit Holzgehäuse
- 6 W Lautsprecher, Übertrager 100 V
- Vorbereitete Kabeldurchführungen für einfache Click- und Schraubmontage
- EV-Ausführung mit Keramikkleb- und Thermo-Sicherung – kein Kurzschluss durch Brand!
- Für Hintergrundmusik und Sprachwiedergabe

Technische Daten

Lautsprechersystem	1-Weg
Nenn-Rauschleistung 100 V	1.5/3/6 W
Nenn-Rauschleistung 8 Ω	6 W
Nenn-Impedanz 100 V	6667/3333/1667 Ω
Empfindlichkeit (1 W/1 m)	95.7 dB
Empfindlichkeit (1 W/4 m)	79.9 dB
Schalldruckpegel (6 W/1 m)	103.5 dB
Schalldruckpegel (6 W/4 m)	87.6 dB
Frequenzbereich (-10 dB)	170–20'000 Hz
Abstrahlwinkel (-6 dB)	H 180°/70°/110°/60°
(0.5/1/2/4 kHz)	V 180°/80°/100°/50°
Abmessungen (B x H x T)	192 x 252 x 82 mm
Material	MDF Holzgehäuse
Gewicht	1.8 kg
Farbe	Weiss
Temperaturbereich	-20° C bis ~45° C
Schutzart	IP44
Messumgebung	Halbraum-Freifeld

Elektrischer Anschluss

schwarz = 0 V | blau = 100 V
3-polige Keramikkleb- und Thermo-Sicherung

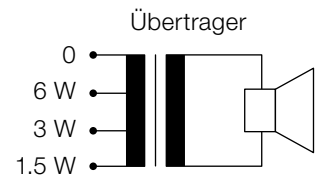
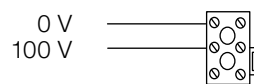

Zertifikate

EN 54-24 (1438-CPR-0377)

Bestellangaben | Zubehörteile

GM-5600-EN5424 Lautsprecher nach EN 54-24
Farben NCS- oder RAL -Farben auf Anfrage

AUFBAULAUTSPRECHER GM-5600-EN5424

Abmessungen und Montage (Massangaben in mm)

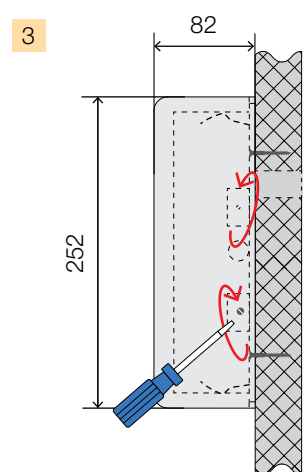
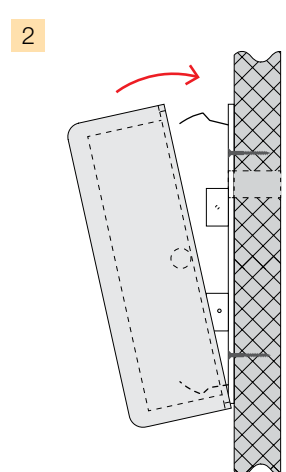
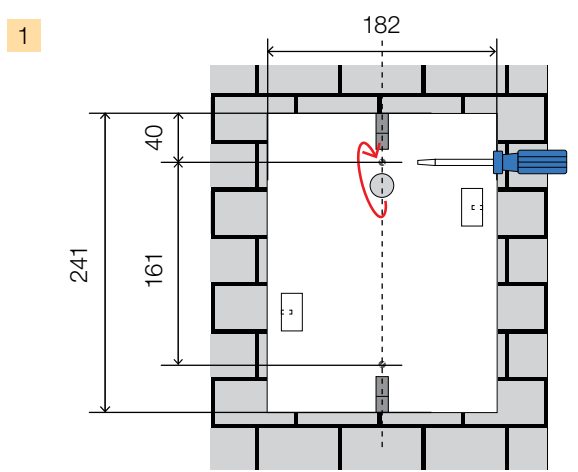
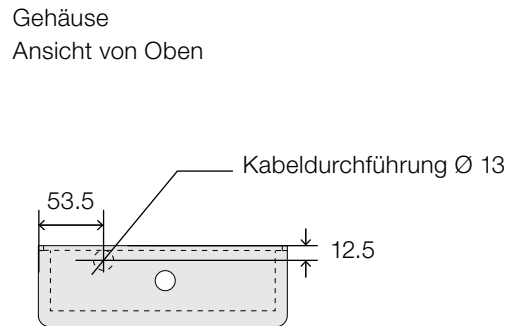
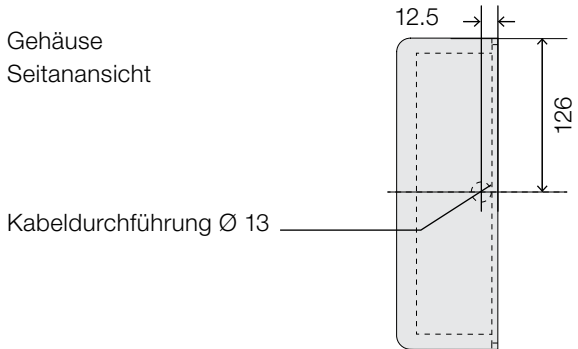

Frequenzgang | Polardiagramm

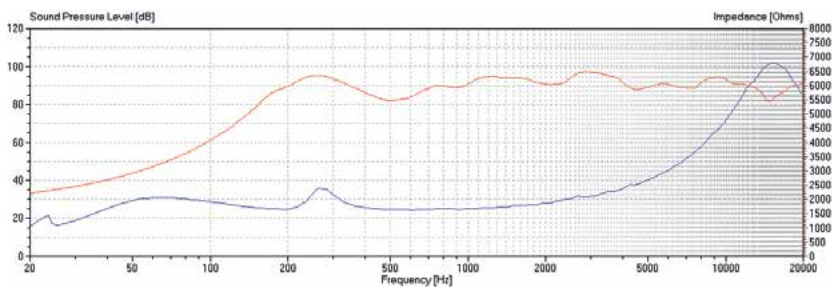

Sensitivity 100 Hz–10 KHz
 1/3 Oct. Pink noise total 1 W/4 m

100 Hz	43 dB	125 Hz	49 dB	160 Hz	56 dB
200 Hz	64 dB	250 Hz	69 dB	315 Hz	66 dB
400 Hz	61 dB	500 Hz	57 dB	630 Hz	61 dB
800 Hz	65 dB	1000 Hz	66 dB	1250 Hz	70 dB
1600 Hz	69 dB	2000 Hz	66 dB	2500 Hz	70 dB
3150 Hz	72 dB	4000 Hz	68 dB	5000 Hz	65 dB
6300 Hz	65 dB	8000 Hz	66 dB	10000 Hz	67 dB

